

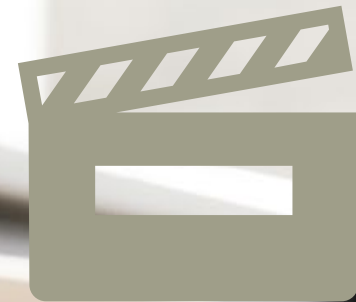

Novart Oy & Finn-ID Oy

Sähköinen keräily ja lastaus



Care

Teemme aina työmme
koko sydämellämme



Deliver

Pidämme lupauksemme

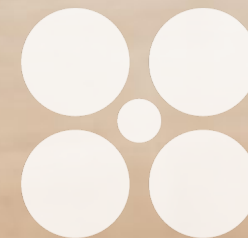

Inspire

Pysymme jatkuvasti
liikkeessä

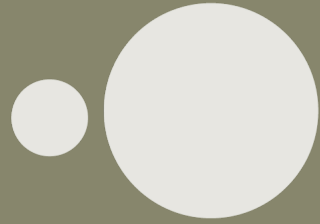

Deliver

Pidämme lupauksemme

Miten Finn-ID:n ratkaisu on auttanut Novartia onnistumaan?

- Työkalu työntekijöille
- Toimituksien oikeellisuus
- Toimituksen oikea-aikaisuus
- Toimituksien seuranta ja lavakohtainen tieto
- Kustannustehokkuus
- Jatkuva kehitys



Prosessi tiivistettynä

Tuotetarran tiedot:

- kpl
- tuotekoodi
- kätisyys
- ovimalli

- oven/etusarjan
koko, malli ja
kätisyys



toimittajan nimi/mallisto

- porras
- kerros
- asunto
- ryhmän tunnus (pohja-
kuvaan merkitty ryhmän
sijainti)

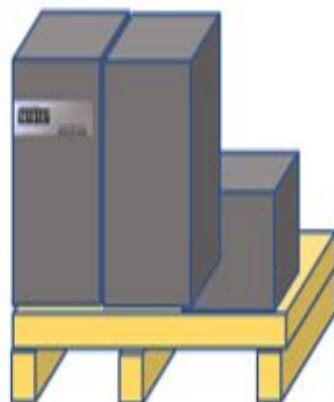

Lava/konttikohtainen
tieto



A worker in a green shirt and glasses is operating a forklift in a warehouse. The worker is holding a handheld device, likely a scanner or data collector, and looking at it. The forklift is orange and black. The background shows high shelves filled with white bags of cement, with labels like 'TEKNOS' and 'SILOKSAN' visible. The scene is dimly lit, with the worker and the forklift being the primary focus.

FINN-ID

**PUOLITAMME TURHAN TYÖN
LOGISTIIKASTA**

FINN-ID

FINN-ID

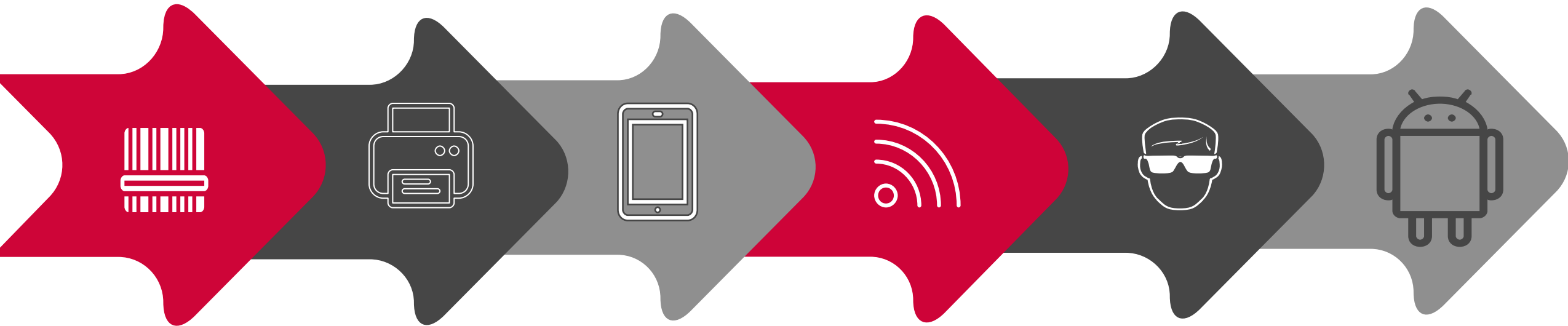

1986

TUNNISTUS

1990

MERKINTÄ

1996

LIIKKUVA
TIEDONKERUU

2016

AUTOMAATTINEN
TIETOVIRTA

2020

RIKASTETTU
TODELLISUUS JA
PUHEOHJAUS

2022

KAMERAT JA
ROBOTIIKKA

PUOLITAMME

TURHAN TYÖN

FINN-ID

FINN-ID

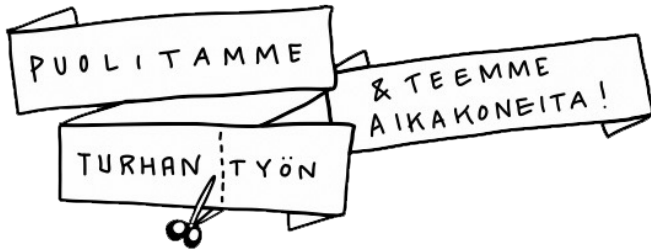

80 järjestelmätoimitusta
vuodessa



50 asiantuntijan
organisaatio

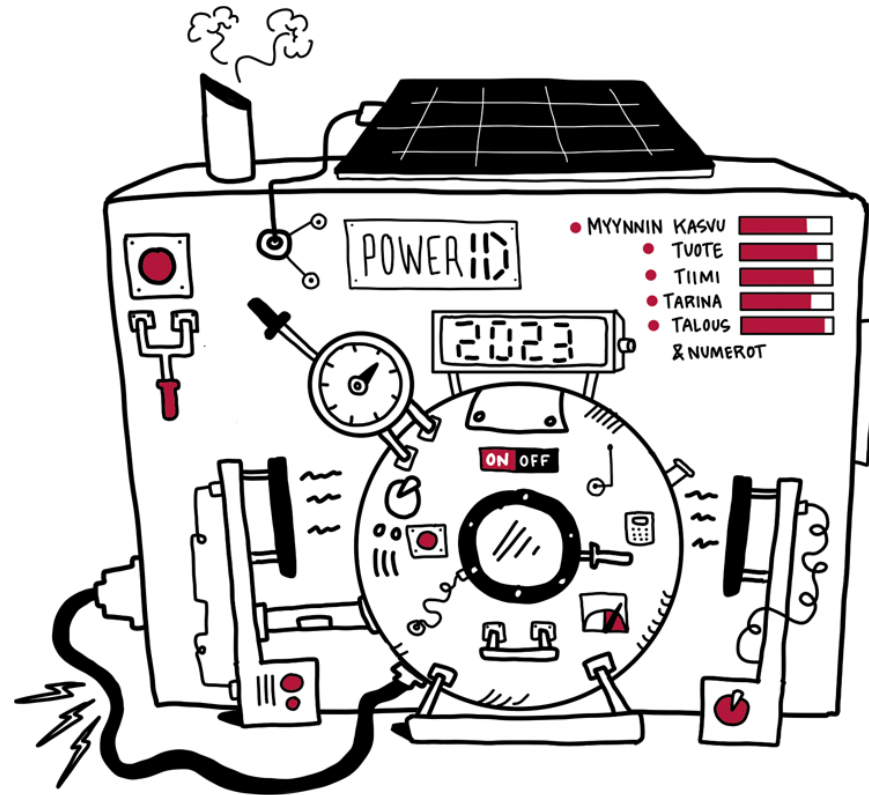

Yli 30 vuoden kokemus



draivi – yhdessä –
välittäminen



+200 järjestelmä-
integraatiota

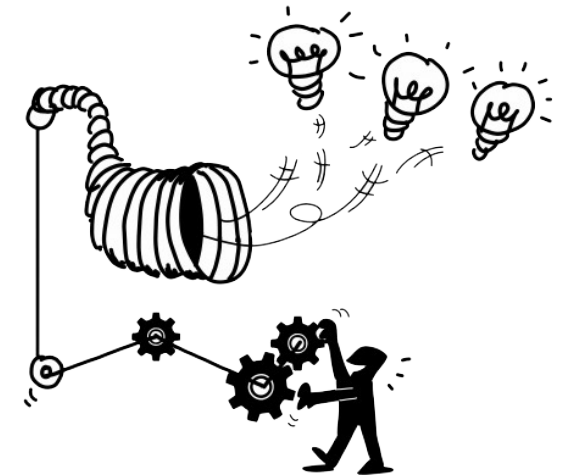

FINN-ID



nobia